

超声波精密接近传感器

Honeywell

947 系列开关量输出

传感器	预接电缆 PNP	947-T4Y-2D-001-130E	947-TSY-2D-001-130E
	预接电缆 NPN		947-TSY-2D-002-130E
	预接接头 PNP	947-T4V-2D-001-130E	947-TSV-2D-001-130E
测量范围(mm)		300-2500	600-2500
开关频率(Hz)		1	1
迟滞		2%	2%
声波发射角(°)		8	8
工作温度()		-15 ~ 70	-15 ~ 70
供电电压(Vdc)		18 ~ 30	18 ~ 30
最大电流消耗(mA)		35	35
开关量输出		1 常开	1 常开
输出电流(mA)		500	500
设定点调节		电位器	电位器
输入控制：阻止 同步 正常		粉红色(或 PIN2)接 0V 粉红色(或 PIN2)互联 粉红色(或 PIN2)浮置	粉红色(或 PIN2)接 0V 粉红色(或 PIN2)互联 粉红色(或 PIN2)浮置
塑料外壳		M30X1.5	M30X1.5
密封		IP 67	IP 67
连接方式		4芯M12插头或2m电缆	4芯M12插头或2m电缆
选件：安装夹		P43178389-030	P43178389-030
声波反射镜		P43192871-001	P43192871-001
声波聚焦镜		P43192871-002	P43192871-002
小型声波反射镜		P66195116-001	P66195116-001
直接头		P66195044-001	P66195044-001
弯接头		P66195045-001	P66195045-001

接线

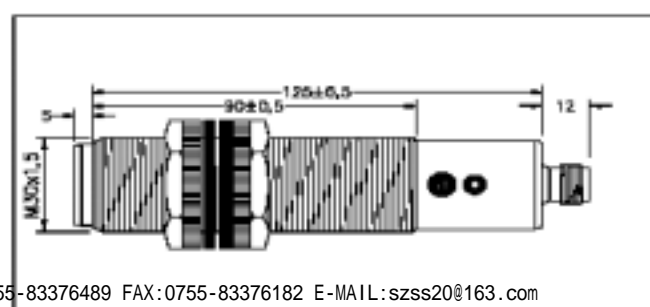
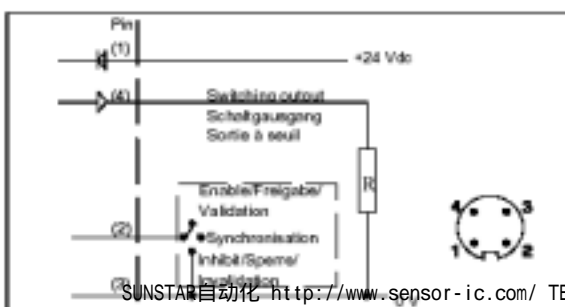
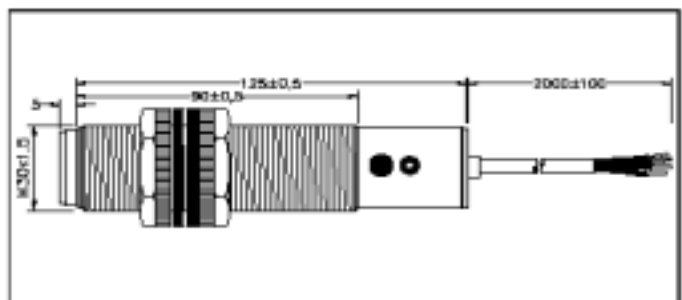
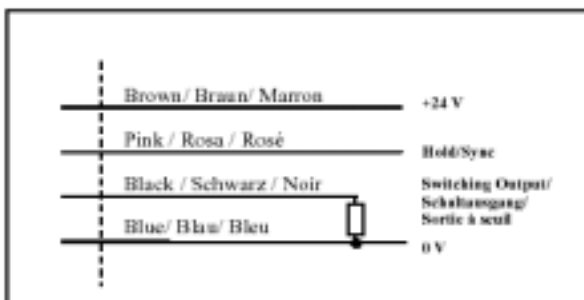

超声波精密接近传感器

Honeywell

947 系列开关量输出

传感器	预接电缆 PNP 预接接头 PNP	947-F4X-2D-001-180E	947-F4X-2D-001-300E	947-FSY-2D-001-180E 947-FSX-2D-001-180E	947-FSY-2D-001-300E 947-FSX-2D-001-300E
检测范围(mm)		200~1500	100~600	400~1500	250~600
开关频率(Hz)		8	25	8	25
迟滞		2%	2%	2%	2%
声波发射角(°)		8	8	8	8
工作温度(°C)		-15 ~ 70	-15 ~ 70	-15 ~ 70	-15 ~ 70
供电电压(Vdc)		18 ~ 30	18 ~ 30	18 ~ 30	18 ~ 30
最大电流消耗(mA)		35	35	35	35
开关量输出		1 常开	1 常开	1 常开	1 常开
输出电流(mA)		500	500	500	500
设定点调节		电位器	电位器	电位器	电位器
输入控制：阻止 同步 正常		粉红色(或 PIN2)接 0V 粉红色(或 PIN2)互联 粉红色(或 PIN2)浮置	粉红色(或 PIN2)接 0V 粉红色(或 PIN2)互联 粉红色(或 PIN2)浮置	粉红色(或 PIN2)接 0V 粉红色(或 PIN2)互联 粉红色(或 PIN2)浮置	粉红色(或 PIN2)接 0V 粉红色(或 PIN2)互联 粉红色(或 PIN2)浮置
塑料外壳		M1X1	M18X1	M18X1	M18X1
密封		IP 67	IP 67	IP67	IP67
连接方式		5芯M12插头	5芯M12插头	5芯M12插头或2m电缆	5芯M12插头或2m电缆
选件：安装夹 声波反射镜 声波聚焦镜 小型声波反射镜 直接头 弯接头		P43178389-030 P43192871-001 P43192871-002 P66195116-001 P66195044-001 P66195045-001	P43178389-030 P43192871-001 P43192871-002 P66195116-001 P66195044-001 P66195045-001	P43178389-030 P43192871-001 P43192871-002 P66195116-001 P66195044-001 P66195045-001	P43178389-030 P43192871-001 P43192871-002 P66195116-001 P66195044-001 P66195045-001

接线

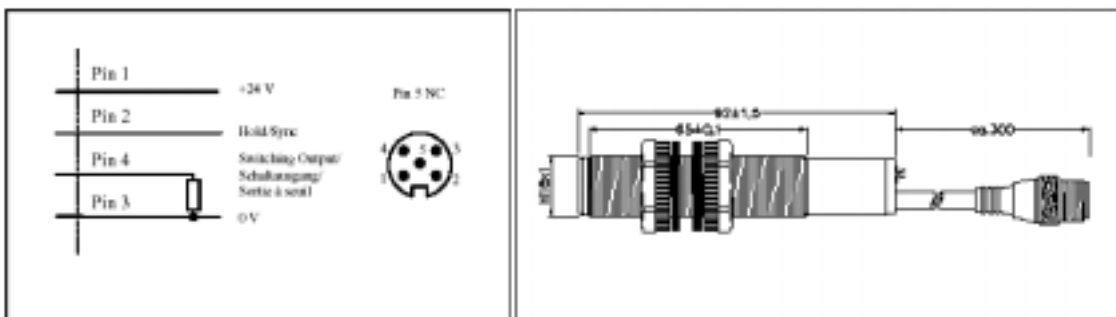
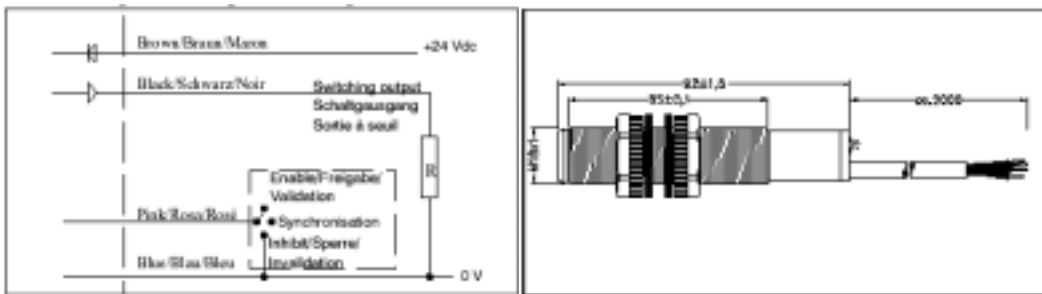

超声波精密接近传感器

Honeywell

947 系列模拟量输出

传感器	预接电缆 预接接头	947-T4Y-2D-1C0-130E 947-T4V-2D-1C0-130E
检测 (mm)		300~2500
响应时间 (ms) (90%目标值)		90
声波发射角 (°)		8
非线性		<0.3%
重复性		2mm
工作温度 ()		-15 ~ 70
供电电压 (Vdc)		18 ~ 30
最大电流消耗 (mA)		35
模拟量输出 (V)		0 ~ 10
灵敏度 (mV/mm)		3.7
输入控制：阻止 同步 正常		粉红色(或 PIN2)接 0V 粉红色(或 PIN2)互联 粉红色(或 PIN2)浮置
塑料外壳		M30X1.5
密封		IP 67
连接方式		4芯M12插头或2m电缆
选件：安装夹 声波反射镜 声波聚焦镜 小型声波反射镜 直接头 弯接头		P43178389-030 P43192871-001 P43192871-002 P66195116-001 P66195044-001 P66195045-001

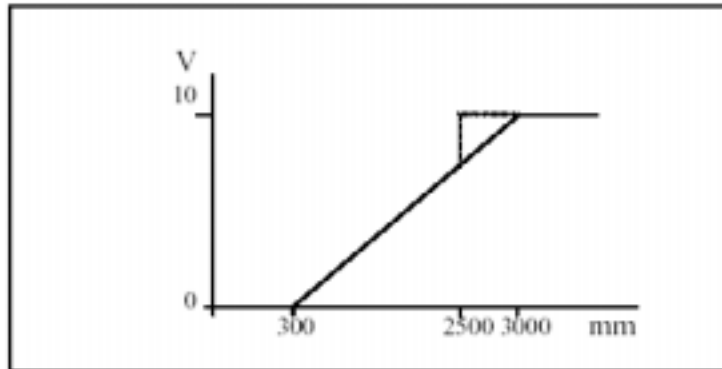
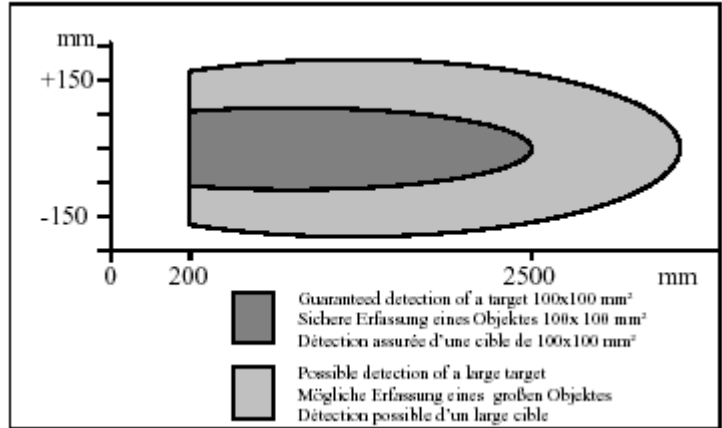

接线

Brown/ Braun/ Marron	+24 V
Black/ Schwarz/ Noir	Analog
Pink/ Rosa/ Rosé	Hold/Sync
Blue/ Blan/ Bleu	0 V

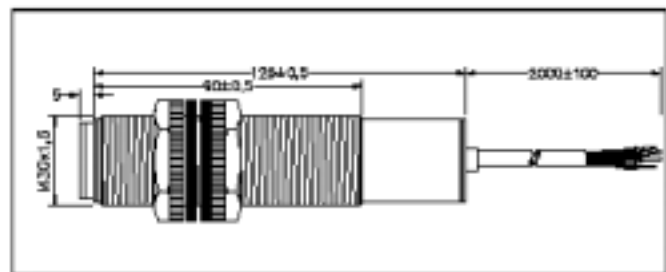

Pin 1	+24 V
Pin 4	Analog
Pin 2	Hold/Sync
Pin 3	0 V



超声波精密接近传感器

Honeywell

947 系列模拟量输出

传感器	预接电缆 预接接头	947-F4Y-2D-1C0-180E 947-F4V-2D-1C0-180E	947-F4Y-2D-1C0-300E 947-F4V-2D-1C0-300E
检测范围(mm)		200~1500	100~600
响应时间(ms) (90%目标值)		F4Y: 100; F4V: 150	50
声波发射角(°)		8	8
非线性		<0.3%	<0.3%
重复性		0.2%	2mm
工作温度()		-15 ~ 70	-15 ~ 70
供电电压(Vdc)		18 ~ 30	18 ~ 30
最大电流消耗(mA)		35	35
模拟量输出(V)		0 ~ 10	0 ~ 10
灵敏度(mV/mm)		5.5	20
输入控制：阻止 同步 正常		粉红色(或 PIN2)接 0V 粉红色(或 PIN2)互联 粉红色(或 PIN2)浮置	粉红色(或 PIN2)接 0V 粉红色(或 PIN2)互联 粉红色(或 PIN2)浮置
塑料外壳		M18X1	M18X1
密封		IP67	IP67
连接方式		4芯M12插头或2m电缆	4芯M12插头或2m电缆
选件：安装夹 声波反射镜 声波聚焦镜 小型声波反射镜 直接头 弯接头		P43178389-030 P43192871-001 P43192871-002 P66195116-001 P66195044-001 P66195045-001	P43178389-030 P43192871-001 P43192871-002 P66195116-001 P66195044-001 P66195045-001

接线

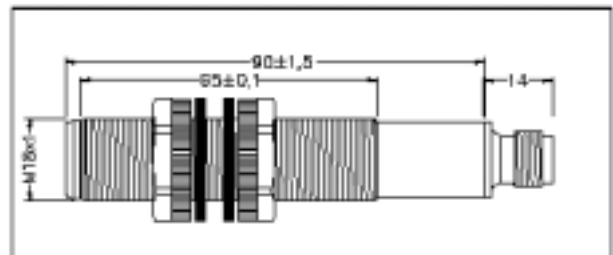
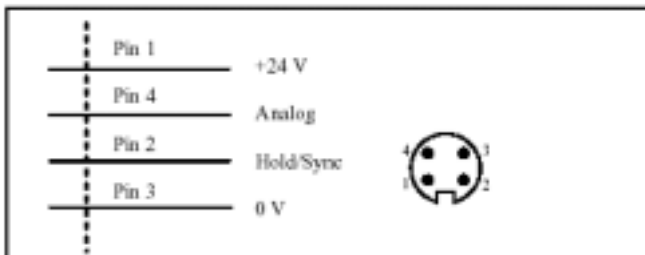
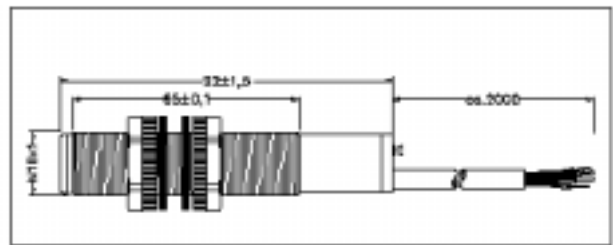
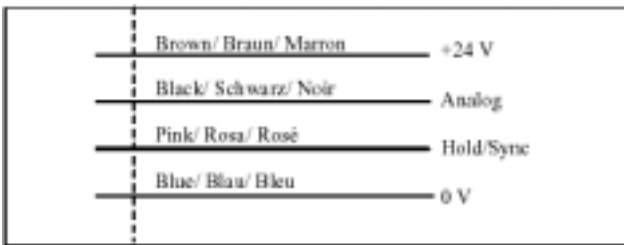

超声波精密接近传感器

Honeywell

947 系列脉冲输出

传感器	预接电缆	947-F4Y-2D-K180E	947-F4Y-2D-K300E
检测范围(mm)		200-1500	100-600
声波发射角(°)		9	9
非线性		<0.2%	<0.2%
重复性		2mm	2mm
工作温度()		-15 ~ 70	-15 ~ 70
供电电压(Vdc)		12 ~ 30	12 ~ 30
最大电流消耗(mA)		35	35
方波输出: 发射		STA	STA
接收		STO	STO
塑料外壳		M18X1	M18X1
密封		IP 67	IP67
连接方式		2m电缆	2m电缆
选件: 安装夹		P43178389-030	P43178389-030
声波反射镜		P43192871-001	P43192871-001
声波聚焦镜		P43192871-002	P43192871-002
小型声波反射镜		P66195116-001	P66195116-001
转接头 M30-M18		P66195210-001	P66195210-001

接线

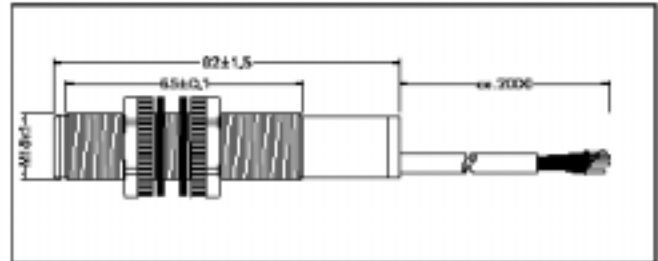

棕色：24V； 黑色：STO 回声； 粉红：STA 发射； 蓝色：GND

